

Tubi e raccordi  
- **evacuazione acque luride**



**Bicchiere innesto autostagno –  
giunto rapido**

Tubi per canalizzazioni  
Raccordi  
Congiunzioni  
Accessori



**Tubo per canalizzazioni a innesto autostagno –  
giunto rapido vonRollgeopur**

**Tubo per canalizzazioni a innesto autostagno vonRollgeopur**

Tubo in ghisa sferoidale prodotto per centrifugazione con **rivestimento interno PUR (poliuretano) esterno zincato e bitumato.**

Perdite di carico minime grazie alle pareti idraulicamente lisce, economico.

Utilizzazione: acque dolci e aggressive e liquidi con pH da 1 a 14.

Prodotto secondo la Norma EN 598.

Classe di tubo standard K7; ulteriori classi su richiesta.

Pressioni ammissibili del sistema: vogliate contattarci.

Possibilità di montaggio di anelli d'ancoraggio.

Deviazione assiale: vedi "Istruzioni di posa per condotte autostagno".

Tubi e raccordi forniti con guarnizione, senza anello d'ancoraggio.



**Tubo pressione a innesto autostagno a doppia camera**

**Fig. 1817**

DN	L mm	DE mm	e <sub>G</sub> mm	e <sub>PUR1</sub> mm	DM mm	T mm	Massa kg/m	Art. No
100	6000	118	6	1.3	188	120	14.0	260800
125	6000	144	6	1.3	215	123	17.4	260801
150	6000	170	6	1.3	242	126	20.7	260802
200	6000	222	6	1.5	295	131	27.3	260803
250	6000	274	6.4	1.5	352	131	35.9	260804
300	6000	326	6.4	1.5	410	130	45.2	260805
400	6000	429	6.4	1.5	517	145	67.0	-
500	6000	532	7.0	1.5	630	145	93.0	-
600	6000	635	7.7	1.5	739	150	123.0	-

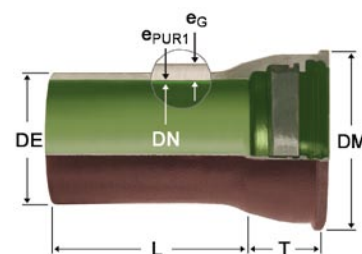

Il tubo a doppia camera può essere ancorato tramite anello di tenuta assiale interno o esterno.

**Tubo pressione a innesto autostagno monocamera**

**Fig. 1815**

DN	L mm	DE mm	e <sub>G</sub> mm	e <sub>PUR1</sub> mm	DM mm	T mm	Massa kg/m	Art. No
350	6000	378	6.4	1.5	465	140	56.2	260806
500*	6000	532	7.0	1.5	636	145	92.5	260808
600*	6000	635	7.7	1.5	750	150	122.6	260809
700	6000	738	8.4	1.5	863	180	152.5	260810

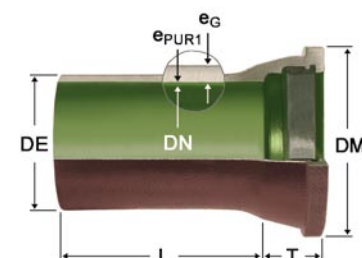

**\* articolo di fine serie, fino ad esaurimento scorte**

Bordura di ancoraggio secondo norme di fabbrica per DN 500 – 600

**Tubo per canalizzazioni a innesto autostagno –  
giunto rapido vonRollgeopur**

**Tubo per canalizzazioni a innesto autostagno vonRollgeopur con  
guaina di protezione per rocce**

**Tubo per canalizzazioni vonRollrock con guaina di protezione per rocce.**

Questa guaina lo rende particolarmente adatto per la posa in ambiente roccioso e lo **protegge** da eventuali danni durante il rinfianco eseguito con materiale di scavo tagliente.

La guaina **robusta** e resistente offre delle **prestazioni ineguagliabili**.

Il **peso contenuto** di questo tubo (vedi tabella) lo rende **economicamente vantaggioso** nella posa in ambienti ostici e garantisce un'ottima aderenza anche in condizioni di posa difficili.

La guaina può essere rimossa **facilmente** per un adattamento alla lunghezza desiderata.



**Tubo pressione a innesto autostagno a doppia camera**

**Fig. 1819**

DN	L	DE	e <sub>p</sub>	DM	T	Massa	Art. No
	mm	mm	mm	mm	mm	kg/m	
100	6000	118	8	188	120	14.4	260828
125	6000	144	8	215	123	17.9	260829
150	6000	170	8	242	126	21.2	260830
200	6000	222	8	295	131	36.6	260831
250	6000	274	8	352	131	46.1	260832
300	6000	326	8	410	130	57.3	260833
400	6000	429	8	518	145	68.0	-
500	6000	532	8	636	145	94.2	-
600	6000	635	8	750	150	125.5	-

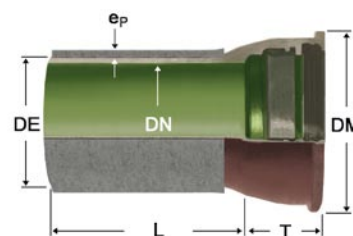

Il tubo a doppia camera può essere ancorato tramite anello di tenuta assiale interno o esterno.

**Tubo pressione a innesto autostagno monocamera**

**Fig. 1816**

DN	L	DE	e <sub>p</sub>	DM	T	Massa	Art. No
	mm	mm	mm	mm	mm	kg/m	
350	6000	378	8	465	140	57.4	260834
500*	6000	532	8	630	145	94.2	260836
600*	6000	635	8	739	150	124.6	260837
700	6000	738	8	863	150	154.8	260838

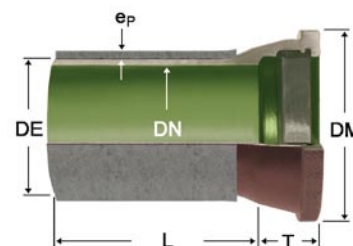

**\* articolo di fine serie, fino ad esaurimento scorte**

Bordura di ancoraggio secondo norme di fabbrica per DN 500 – 600

**Raccordo a sella 90°**

Materiali, esecuzione: ghisa sferoidale, rivestimento interno ed esterno epoxy.

Fornitura: raccordo a sella con guarnizione e materiale di fissaggio.

Guarnizione in NBR (perbunan).

Viti M10 in acciaio inossidabile con guaina di tenuta stagna conica in PE.

**Fig. 1567**

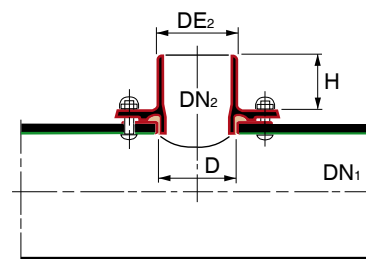

Raccordo a sella 90° per l'allacciamento stagno di condotte d'immissione in ghisa sferoidale su condotta principale geopur

DN <sub>1</sub> mm	DN <sub>2</sub> mm	DE <sub>2</sub> mm	D m	H mm	Massa kg	Art. No
250	150	170	172	100	5.9	453180
300	150	170	172	100	5.9	453187
300	200	222	232	100	12.9	453181
350 – 400	150	170	172	100	5.9	453182
350	200	222	232	100	5.9	-
400	200	222	232	100	12.0	453183
500 – 600	150	170	172	100	5.9	453188
500 – 600	200	222	232	100	11.1	453184
700	150	170	172	100	5.9	453185
700	200	222	232	100	10.5	453186

**Raccordo a sella 45°**

Materiali, esecuzione: ghisa sferoidale, rivestimento interno ed esterno epoxy.

Fornitura: raccordo a sella con guarnizione e materiale di fissaggio.

Guarnizione in NBR (perbunan).

Viti M10 in acciaio inossidabile con guaina di tenuta stagna conica in PE.

**Fig. 1568**

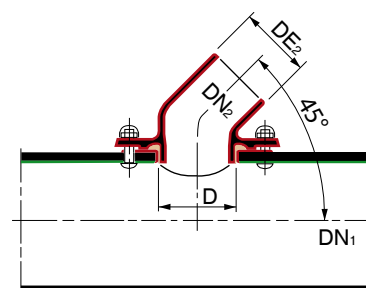

Raccordo a sella 45° per l'allacciamento stagno di condotte d'immissione in ghisa sferoidale su condotta principale geopur

DN <sub>1</sub> mm	DN <sub>2</sub> mm	DE <sub>2</sub> mm	D m	Massa kg	Art. No
250	150	170	172	9.7	453174
300	150	170	172	9.7	453176

**Tubi e raccordi  
per canalizzazioni**

**Raccordo a sella 45° per taglio rettangolare**

Materiali, esecuzione: acciaio, rivestimento epoxy.

Fornitura: raccordo a sella 45°, staffe di fissaggio, viti, guarnizione.

**Fig. 1565**

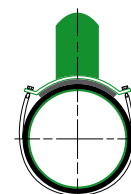
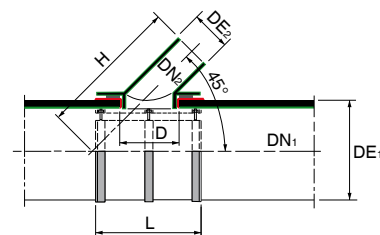
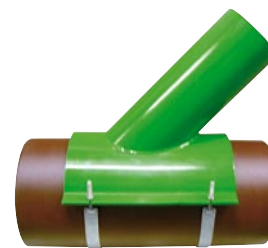

DN1	DN <sub>2</sub>	DE <sub>1</sub> Rohr mm	DE <sub>2</sub> mm	D mm	L mm	H mm	Quantità staffe	Massa kg	Art. No
200	150	222	160	222	380	507	2	13.5	200867
200	200	222	200	278	460	557	2	18.0	200878
250	150	274	160	222	380	544	2	13.5	200115
250	200	274	200	278	460	594	2	18.0	200119
300	150	326	160	222	380	581	3	13.5	200116
300	200	326	200	278	460	631	3	18.0	200117
300	250	326	250	396	690	536	3	22.0	-
350	150	378	160	222	380	687	3	13.5	200118
350	200	378	200	278	460	597	3	18.0	200102
350	250	378	250	396	690	642	3	22.0	-
350	300	378	315	668	680	540	3	25.0	-
400	150	429	160	222	380	723	3	13.5	200103
400	200	429	200	278	460	633	3	18.0	200104
400	250	429	250	396	690	678	3	22.0	-
400	300	429	315	468	650	646	3	25.0	-
500	150	532	160	222	380	796	3	13.5	200105
500	200	532	200	278	460	776	3	18.0	200106
500	250	532	250	396	690	751	3	22.0	-
500	300	532	315	468	650	719	3	25.0	-
600	150	635	160	222	380	869	3	13.5	200107
600	200	635	200	278	460	1199	3	18.0	200108
600	250	635	250	396	690	824	3	22.0	-
600	300	635	315	468	650	722	3	25.0	200680
700	200	738	200	278	460	922	3	19.0	200689
700	250	738	250	396	690	827	3	23.0	-
700	300	738	315	468	650	791	3	26.0	-

**Istruzioni per il montaggio:**

Dopo aver definito il punto di montaggio applicare la sella sul tubo e tracciare la posizione con un gesso seguendo il perimetro interno della guarnizione.

Con un disco da taglio ritagliare seguendo il tracciato. Eliminare con cura la sbavatura di taglio e riparare la superficie del rivestimento danneggiata seguendo le istruzioni dell'apposito set per riparazioni epoxy.

Montare la sella e fissarla saldamente al tubo per mezzo delle staffe.

Un taglio preciso del tubo ed un'accurata riparazione del rivestimento garantiscono funzione ed ermeticità ineccepibili al raccordo a sella 45°.

Durata del montaggio: ca. 40 minuti.

Raccordo a sella 45° per l'allacciamento stagno di condotte d'immissione in ghisa sferoidale su condotta principale geopur.

**Braga di raccordo 67° 30" con 2 innesti autostagno e derivazione libera**

**Fig. 1561**

Materiali, esecuzione: ghisa sferoidale, rivestimento epoxy

Fornitura: 1 braga e 2 guarnizioni in NBR.

DN1	DN <sub>2</sub>	DE <sub>2</sub> mm	Z mm	L mm	L <sub>1</sub> mm	H mm	Massa kg	Art. No
<b>200</b>	150	170	138	360	568	310	24.0	<b>450232</b>
<b>250</b>	150	170	112	369	565	342	54.0	<b>450234</b>
<b>250</b>	200	222	112	369	565	342	55.0	<b>450235</b>
<b>300</b>	150	170	143	467	650	380	77.0	<b>450237</b>

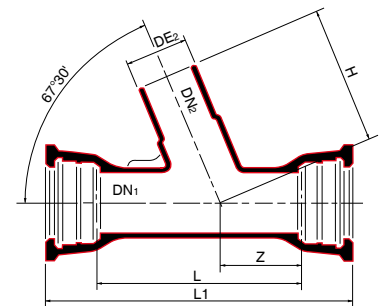

## Tubi e raccordi per canalizzazioni

### Raccordo camere in ghisa

Materiali, esecuzione: ghisa sferoidale, rivestimento interno epoxy.

Fornitura: 1 raccordo camere, guarnizione in NBR.

Questo elemento di raccordo costituisce un collegamento sicuro ai pozzetti d'ispezione in calcestruzzo.

**Fig. 1571**

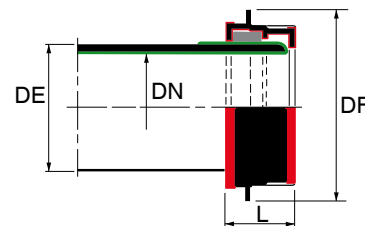

I raccordi vonRoll consentono un collegamento flessibile dei tubi per canalizzazioni vonRollgeopur ai pozzetti.

DN	DE mm	L mm	DF mm	Massa kg	Art. No
150	170	100	260	6.0	453011
200	222	100	310	8.0	453012
250	274	110	360	10.0	453013
300	326	110	415	12.5	451014
350	378	110	465	14.5	-
400	429	110	520	16.5	453015
500	532	110	635	22.0	453016
600	635	120	730	26.5	453017
700	738	160	845	43.0	453018

### Collare murale

Materiali, esecuzione: elastomere EPDM.

Fornitura: 1 collare murale con materiale di fissaggio in acciaio inossidabile.

Il collare murale è preso nel getto della camera con l'estremità del tubo.

Tenuta stagna fino a 30 metri di colonna d'acqua.

**Fig. 1575**

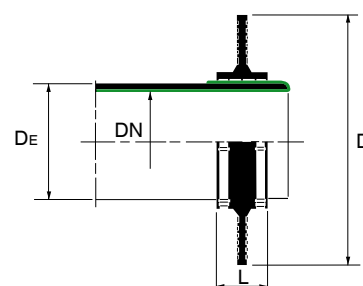

Soluzione economica per una sigillatura rapida in posizione verticale o orizzontale.

DN	DE mm	D mm	L mm	Campo diametrico	Massa kg	Art. No
100	118	205	60	110 - 121	0.40	-
125	144	220	60	125 - 140	0.46	-
150	170	254	60	160 - 179	0.56	451281
200	222	300	60	200 - 224	0.70	451283
250	274	345	60	250 - 279	0.84	451284
300	326	410	60	315 - 354	1.05	451285

**Coperchio per pulizia tubi per condotte a pelo libero**

Materiali, esecuzione: ghisa grigia, rivestimento epoxy, guarnizione in NBR.

Fornitura: 1 coperchio con guarnizione e materiale di fissaggio.

Il montaggio professionale garantisce una chiusura stagna ed inodore.

**Fig. 1518**

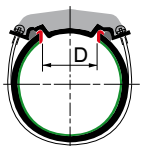

DN	D mm	L mm	Massa kg	Art. No
<b>250</b>	172	622	17.0	<b>452684</b>
<b>300</b>	212	662	20.0	<b>452685</b>
<b>350</b>	212	662	19.0	-
<b>400</b>	212	662	18.0	<b>452686</b>
<b>500</b>	212	662	17.8	<b>452687</b>
<b>600</b>	290	640	28.5	<b>452688</b>
<b>700</b>	290	640	29.5	<b>452689</b>

Il coperchio per pulizia tubi consente di posizionare un'apertura in qualsiasi punto del sistema di canalizzazioni.  
(Solo per condotte a pelo libero).

**Tubi e raccordi  
per canalizzazioni**

**Collari d'unione con altri materiali in EPDM**

Materiali, esecuzione: collare circolare in EPDM con rinforzo ABS.

Fornitura: 1 collare EPDM con 2 nastri in acciaio, materiale di fissaggio e guarnizioni piatte.

**Fig. 1581**

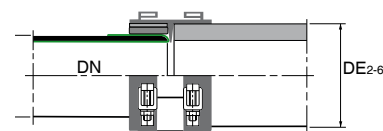

DN	N°	DE <sub>1</sub> GGG mm	DE <sub>6</sub> PVC/PE mm	Art. No
150	1	170	160	452555
200	2	222	200	452556
250	2	274	250	452557
300	3	326	315	452558
400	3	429	400	452492
500	3	532	500	452494
600	3	635	630	452496

Grazie al collare d'unione in EPDM è possibile collegare ermeticamente tubi di materiali e diametri esterni differenti.

Le guarnizioni di 70 mm di larghezza fornite con il collare, da applicare sull'estremità del tubo più piccolo, consentono di adattare il diametro esterno del tubo da collegare al diametro interno del collare.

Le istruzioni di montaggio dettagliate sono fornite con il materiale.

**Fondo camere in calcestruzzo-poliestere, esecuzione standard**

Materiali, esecuzione: calcestruzzo-poliestere, iniettato.  
con manicotto d'innesto.

Fornitura: 1 fondo camera.

Montaggio semplice e posa su letto di calcestruzzo magro.

**Fig. 1580**



Dimen- sione della camera	DN1	DN <sub>2/3</sub>	B mm	D mm	S mm	$\alpha$ °	H mm	Ha mm	Massa kg	Art. No
<b>600</b>	125	125	–	600	65	45°	265	40	55.0	–
<b>600</b>	150	150	–	600	65	45°	305	40	60.0	–
<b>800</b>	150	150	–	800	80	45°	400	55	125.0	–
<b>800</b>	200	150	–	800	80	45°	402	60	125.0	–
<b>900</b>	150	150	1100	900	90	45°	320	72	160.0	–
<b>1000</b>	150	150	–	1000	100	45°	412	60	160.0	–
<b>1000</b>	200	150	–	1000	100	45°	572	60	165.0	–
<b>1000</b>	250	200	–	1000	100	45°	550	115	180.0	–
<b>1000</b>	150	150	–	1000	100	90°	412	60	160.0	–

Ulteriori modelli su richiesta

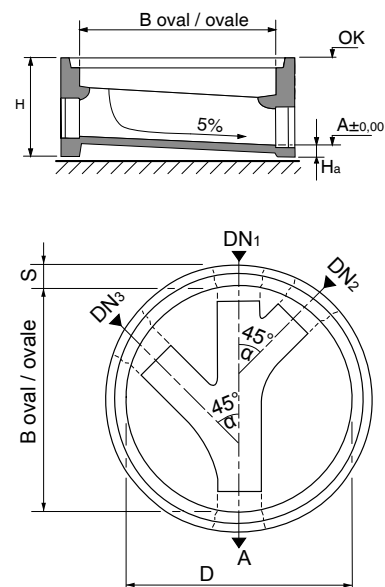

Le componenti standardizzate garantiscono un montaggio rapido e sicuro che comporta un numero ridotto di ore/prestazione.

**Congiunzioni per innesto autostagno – giunto rapido**

**Guarnizioni e anelli di tenuta assiale hydrotight**

Tubi, raccordi e saracinesche possono essere vicendevolmente ancorati tramite anelli di tenuta assiale.

Guarnizioni conformi a DIN 28603.

**Anello di tenuta assiale (esterno) per bordo di saldatura hydrotight, senza messa a terra elettrica**

**Fig. 2505**

DN	PN bar	DF mm	Quantità viti	Massa kg	Art. No	suissetec
<b>400</b>	16	595	16	47.1	<b>201001</b>	-
<b>500</b>	16	710	16	58.6	<b>201002</b>	-
<b>600</b>	16	826	20	79.8	<b>201003</b>	-

Pressione ammissibile per anelli di tenuta assiale, pagina 7/1.5

Anello di tenuta assiale esterno per collegamento autostagno con bordura vonRoll

**Articolo di fine serie, fino ad esaurimento scorte**



**Anello di tenuta assiale (esterno) per bordo di saldatura hydrotight, senza messa a terra elettrica**

**Fig. 2805**

DN	PN bar	DF mm	Quantità viti	Massa kg	Art. No	suissetec
<b>400</b>	16	595	16	47.1	-	-
<b>500</b>	16	710	16	58.6	-	-
<b>600</b>	16	826	20	79.8	-	-
<b>700</b>	16	975	28	146.0	-	-

Pressione ammissibile per anelli di tenuta assiale, pagina 7/1.5

Anello di tenuta assiale esterno per collegamento autostagno con bordura internazionali



**Congiunzioni per innesto autostagno – giunto rapido**

**Anello di tenuta assiale (esterno) hydrotight, senza messa a terra elettrica**

**Fig. 2806**

DN	PN bar	DF mm	Quantità viti	Massa kg	Art. No	suissetec
80	40	235	3	4.7	<b>262000</b>	238.838
100	40	256	3	5.1	<b>262001</b>	238.839
125	40	287	3	5.7	<b>262002</b>	238.841
150	40	310	4	6.9	<b>262003</b>	238.842
200	16	325	3	8.9	<b>262004</b>	238.843
200	40	325	6	10.1	<b>262008</b>	-
250	16	421	4	13.9	<b>262005</b>	238.844
250	40	421	8	15.5	<b>262009</b>	-
300	16	479	5	19.6	<b>262006</b>	238.845
300	40	479	10	21.6	<b>262010</b>	-
350	16	534	5	25.5	<b>262007</b>	238.846
350	25	534	10	27.5	<b>262011</b>	-
400	16	595	16	47.0	-	-
500	10	710	16	59.0	-	-
600	10	826	24	80.0	-	-



Anello di tenuta assiale esterno per collegamento autostagno con bordura internazionale

Collare con rivestimento epossidico.

Per pressioni > 40 bar utilizzare tubi classe K10 o superiore vedi tabella

Pressione ammissibile per anelli di tenuta assiale, pagina 7/1.5

**Set d'assemblaggio per tubi in plastica PE e PVC**

**Fig. 2808**

DN	PN bar	DA mm	DF mm	Massa kg	Art. No	suissetec
80	16	90	235	5.0	-	-
100	16	110	256	5.5	-	-
125	16	125	287	6.7	-	-
125	16	140	287	5.9	-	-
150	16	160	310	7.6	-	-
200	16	200	325	13.0	-	-
200	16	225	325	8.4	-	-

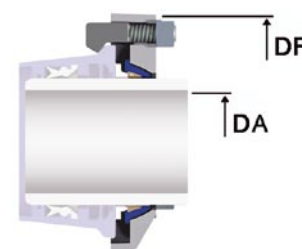

Anello di tenuta assiale esterno per collegamento autostagno con bordura internazionale

**Congiunzioni per innesto autostagno – giunto rapido**

**Guarnizione con tenuta assiale hydrotight EPDM (interna)**

**Fig. 2504-1**

DN	PN bar	Massa kg	Art. No	suissetec
80	16*	0.2	451999	238.618
100	16*	0.2	452100	238.619
125	16*	0.3	452101	238.621
150	16*	0.3	452102	238.622
200	16*	0.5	452103	238.623
250	10	0.6	452104	238.624
300	10	1.0	452105	238.625
400	10	1.6	452107	238.627



\* 10 bar per tubi vonRollecopur

Guarnizione secondo DIN 28603

**Anello di tenuta assiale hydrotight (interno) per doppia camera**

**Fig. 2807**

DN	PN* bar	Massa kg	art.-Nr.	suissetec
80	25	0.2	455440	238.518
100	25	0.3	455441	238.519
125 (A)	25	0.3	455442	238.521
150 (A)	25	0.4	455443	238.522
200	25	0.6	455444	238.523
250	16	0.7	455445	238.524
300	16	0.8	455446	238.525
400 (A)	16	1.4	455447	-
500 (A)	16	1.74	455448	-
600 (A)	10	2.08	455449	-



DN (A)

\* per tubi pressione classe K9 standard

Pressione ammissibile per anelli di tenuta assiale, Seite 7/1.5.

**Congiunzioni per innesto autostagno – giunto rapido**

**Guarnizione (EPDM)**

**Fig. 2810**

DN	Massa kg	art.-Nr.	suissetec
80	0.1	<b>454976</b>	238.118
100	0.1	<b>454963</b>	238.119
125	0.2	<b>454964</b>	238.121
150	0.2	<b>454965</b>	238.122
200	0.3	<b>454966</b>	238.123
250	0.5	<b>454967</b>	238.124
300	0.6	<b>454968</b>	238.125
350	0.8	<b>454969</b>	238.126
400	1.0	<b>454970</b>	238.127
500	1.6	<b>451014</b>	-
600	2.2	<b>451015</b>	-
700	3.1	<b>451017</b>	-



Guarnizione per collegamento autostagno, conforme EN 681-1 / secondo DIN 28603.

**Guarnizione (NBR)**

**Fig. 2811**

DN	Massa kg	Art. No	suissetec
80	0.1	<b>454152</b>	238.138
100	0.1	<b>454153</b>	238.139
125	0.2	<b>454154</b>	238.141
150	0.2	<b>454155</b>	238.142
200	0.3	<b>454156</b>	238.143
250	0.5	<b>454157</b>	238.144
300	0.6	<b>454158</b>	238.145
350	0.8	-	-
400	1.0	-	-
500	1.6	-	-
600	2.2	-	-
700	3.1	-	-



Guarnizione per collegamento autostagno, conforme EN 682 / secondo DIN 28603.

**Congiunzioni per innesto autostagno – giunto rapido**

**Elementi di raccordo**

**Pezzo di collegamento PE-100 (per condotte d'acqua)**

**Fig. 5468**

DN	dR mm	dI mm	L mm	L <sub>1</sub> mm	Massa kg	Art. No	suissetec
80	90	73.6	286 ±3	170	1.5	95670	237.518
100	110	90	310 ±3	194	2.2	95671	237.519
100	125	102.2	330 ±3	214	2.6	95672	237.519
125	140	114.6	330 ±3	214	3.8	95673	237.521
150	160	130.8	354 ±5	234	4.8	95674	237.522
150	180	147.2	380 ±5	260	5.1	95675	237.522
200	200	163.6	395 ±5	270	8.0	95676	237.523
200	225	184	413 ±5	288	8.9	95677	273.523
200	250	204.6	395 ±5	270	8.6	95678	237.524

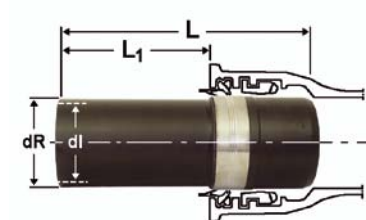

Per raccordi di saracinesche o elementi di condotta a innesto autostagno (a doppia camera) con condotte in PE: la congiunzione a innesto autostagno deve essere munita d'ancoraggio Fig. 2807.

**Accessori per condotte a innesto autostagno – giunto rapido**

**Materiale di montaggio per condotte a innesto autostagno**

**Lubrificante Neutrex T**

**Fig. 270**

Massa g	Art. No	suissetec
250.0	452533	-



Lubrificante per il raccordo di condotte in ghisa sferoidale.

**Scotchrap**

**Fig. 300 - 2**

B mm	Lunghezza per rotolo m	Massa kg	Art. No	suissetec
50	30	0.5	452552	-



**Guaina di protezione ducpurPLUS**

**Fig. 310 - 1**

DN	b mm	Massa kg/m	Art. No	suissetec
80	350	0.1	450532	281.118
100	350	0.1	450532	281.119
125	400	0.2	450533	281.121
150	500	0.2	450534	281.122
200	600	0.2	450535	281.123
250	700	0.3	450536	281.124
300	800	0.3	450537	281.125
350	800	0.3	450537	281.126
400	950	0.4	450538	281.127
500	1150	0.5	450539	-
600	1300	0.5	450540	-



**Accessori per condotte a innesto autostagno – giunto rapido**

**Set di riparazione RESICOAT® RS**

RESICOAT® RS è un materiale epossidico esente da solventi per la riparazione del rivestimento, da miscelare in proporzione 2:1.

Colore blu.



**Cartuccia a due componenti**

**Fig. 284**

Massa g	Art. No	suissetec
100	451223	-



**Erogatore a pistola**

**Fig. 285**

Massa g	Art. No	suissetec
180	451224	-



**Tubo mescolatore**

**Fig. 286**

Massa	Art. No	suissetec
1	451225	-



**Accessori per condotte a innesto autostagno – giunto rapido**

**Attrezzo di montaggio completo**

**Fig. 254 / 1-5**

DN	Massa kg	Art. No	suissetec
400	56.8	201118	-
500	59.4	201121	-
600	62.7	201123	-
700	75.0	201125	-



DN 300 su richiesta

**Collare per tubo**

**Fig. 254 - 1**

DN	Massa kg	Art. No	suissetec
400	12.6	451118	-
500	12.8	451121	-
600	14.0	451123	-
700	20.3	451125	-

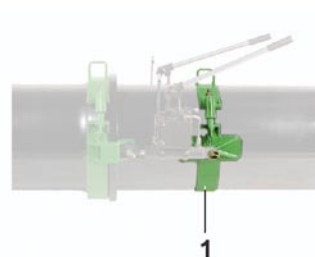

**Collare per bicchiere**

**Fig. 254 - 2**

DN	Massa kg	Art. No	suissetec
400	15.0	451119	-
500	17.4	451122	-
600	19.5	451124	-
700	25.5	451126	-

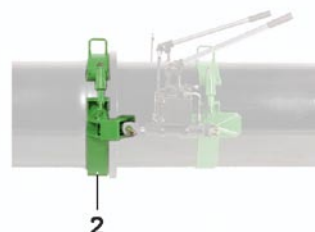

**Unità idraulica (2 pezzi)**

**Fig. 254 - 3**

DN	Massa kg	Art. No	suissetec
400 - 700	28.9	451120	-

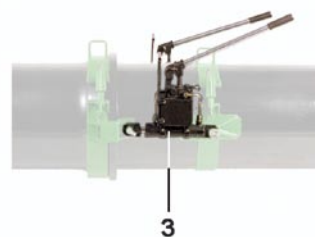

**Raschietto**

**Fig. 254 - 4**

DN	Massa kg	Art. No	suissetec
400	0.1	-	-
500 - 700	0.1	-	-



**Righello di controllo**

**Fig. 254 - 5**

DN	Massa kg	Art. No	suissetec
400 - 700	0.1	451048	-



Modifiche riservate

**Accessori per condotte a innesto autostagno – giunto rapido**

**Attrezzo di smontaggio**

**Fig. 255 - 1**

DN	Massa kg	Art. No	suissetec
80 - 100	0.7	456577	-
125 - 150	0.7	456578	-
200 - 300	0.7	456579	-
400 - 500	0.7	-	-
600 - 700	0.7	-	-



**Lamierini di separazione**

**Fig. 255 - 2**

DN	Quantità per smontaggio pz	Massa kg	Art. No	suissetec
80	4	0.1	456581	-
100	5	0.1	456581	-
125	6	0.1	456581	-
150	7	0.1	456581	-
200	9	0.1	456581	-
250	12	0.1	456581	-
300	15	0.1	456581	-
350	16	0.1	456581	-
400	17	0.1	456581	-
500	20	0.1	456581	-
600	24	0.1	456581	-
700	27	0.1	456581	-



**Attrezzo di montaggio completo**

**Fig. 293 / 1-6**

DN	Massa kg	Art. No	suissetec
80	18.7	201180	-
100	19.0	201181	-
125	19.2	201182	-
150	19.5	201183	-
200	20.5	201184	-
250	21.0	201185	-
300	22.5	201186	-
350	23.0	201187	-



**Collare per tubo**

**Fig. 293 - 1**

DN	Massa kg	Art. No	suissetec
80	5.0	451180	-
100	5.5	451181	-
125	5.5	451182	-
150	5.5	451183	-
200	6.0	451184	-
250	6.0	451185	-
300	7.3	451186	-
350	7.5	451187	-

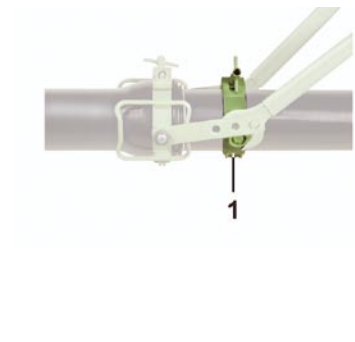

**Accessori per condotte a innesto autostagno – giunto rapido**

**Collare per bicchiere**

**Fig. 293 - 2**

DN	Massa kg	Art. No	suissetec
80	5.0	451270	-
100	5.5	451271	-
125	5.7	451272	-
150	6.0	451273	-
200	6.4	451274	-
250	6.8	451275	-
300	7.1	451276	-
350	7.5	451277	-

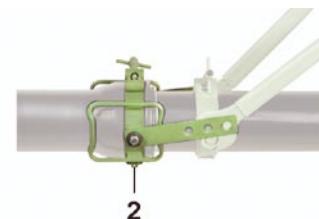

**Chiave a forca (2 pezzi)**

**Fig. 293 - 3**

DN	Massa kg	Art. No	suissetec
80 - 350	7.8	451106	-

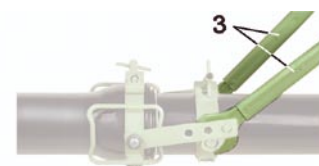

**Raschietto**

**Fig. 293 - 4**

DN	Massa kg	suissetec
80 - 150	0.1	-
200 - 350	0.1	-



**Righello di controllo**

**Fig. 293 - 5**

DN	Massa kg	Art. No	suissetec
80 - 350	0.1	451048	-



**Prolunga per il montaggio di saracinesche VS 5000**

**Fig. 293 - 6**

DN
80 - 200



**Accessori per condotte a innesto autostagno – giunto rapido**

**Avvitatrice ad accumulatore PIW 14.4SD**

**Fig. 294**

Massa kg	Art. No	suissetec
2.1	451400	-

Caratteristiche tecniche:

14.4 V / 1.4 – 2.4 Ah  
 Velocità a vuoto 0 – 2200 giri/min  
 Numero d'impatti 0 – 2500 i/min  
 Coppia 158 Nm  
 Peso senza accumulatore 1.6 Kg  
 Peso con accumulatore 2.1 Kg  
 Lunghezza 193 mm  
 Ricezione quadrata 1/2"

Equipaggiamento standard:

accumulatori 2 x 14.4 V / 1.4 Ah NiCd  
 ricaricatore RCA 7224MB  
 valigia ABS  
 chiave a tubo esagonale M20

